



Kennzeichen

1.1	Hersteller		LIFTER
1.3	Antrieb		MANUAL
1.4	Bedienung		PEDESTRIAN
1.5	Tragfähigkeit	Q	kg 2500
1.6	Lastschwerpunkt Abstand	c	mm 610
1.8	Lastabstand	x	mm 1002
1.9	Radstand	y	mm 1262

Gewicht

2.1	Eigengewicht mit batterie		kg 63
2.2	Achslast, mit Last vorne		kg 768
2.2	Achslast mit last hinten		kg 1795
2.3	Achslast ohne last vorne		kg 43
2.3	Achslast ohne last hinten		kg 20

Fahrwerk/Räder

3.1	Räder: Lenkräder		POLY.I./NYLON
3.1	Räder: Lastrollen		NYLON
3.2	Räder Abmessung: Lenkräder - Durchmesser	mm	200
3.2	Reifengröße, hinten - Breite	mm	55
3.3	Reifengröße, hinten - Durchmesser	mm	82
3.3	Reifengröße, hinten - Breite	mm	82
3.5	Räder, anzahl (x=angetrieben) vorn/hinten	nr	2
	Rear balancing axle		No
3.6	Spurweite, vorn	b10 mm	155

Grundabmessungen

4.4	Hub	h3	mm	115
4.9	Höhe deichsel in fahrstellung min/max	h14	mm	1160
4.15	Höhe gesenkt	h13	mm	85
4.19	Gesamtlänge	l1	mm	1620
4.20	Länge einschl. gabelrücken	l2	mm	400
4.21	Gesamtbreite	b1	mm	525
4.22	Gabelzinkenmaße - Dicke	s	mm	55
4.22	Gabelzinkenmaße - Breite	e	mm	150
4.22	Gabelzinkenmaße - Länge	l	mm	1220
4.25	Gabelaußenabstand	b5	mm	525
4.32	Bodenfreiheit mitte radstand	m2	mm	30
4.34	Arbeitsgangbreite bei palette 800x1200 quer	Ast	mm	1855
4.35	Wenderadius	Wa	mm	1437

Leistungsdaten

5.2	Hubgeschwindigkeit mit last	ANZAHL		13
5.2	Hubgeschwindigkeit ohne last	ANZAHL		13
5.3	Senkgeschwindigkeit mit last	m/s		0.1
5.3	Senkgeschwindigkeit ohne last	m/s		0.05

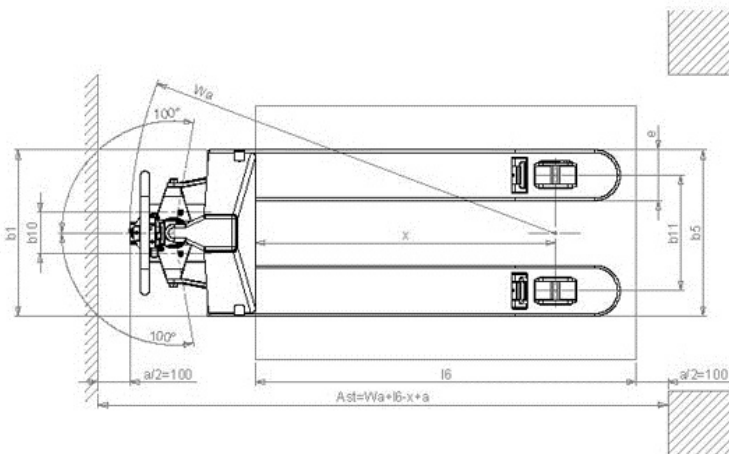
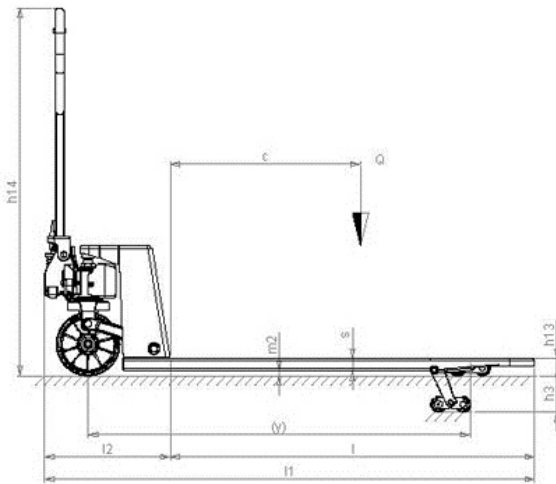

24/07/13

©2012 | PR INDUSTRIAL s.r.l. | All rights reserved | Image shown may not reflect actual package. Specifications subject to change without notice | ENERGY GENERATION is registered trademarks of PR INDUSTRIAL s.r.l. Other company, product or service names may be trademarks or service marks of others. RevA (06/2012).