



Kennzeichen

1.1	Hersteller			LIFTER
1.3	Antrieb			MANUAL
1.4	Bedienung			PEDESTRIAN
1.5	Tragfähigkeit	Q	kg	2500
1.6	Lastschwerpunkt Abstand	c	mm	400
1.8	Lastabstand	x	mm	582
1.9	Radstand	y	mm	842

Gewicht

2.1	Eigengewicht mit batterie	kg	55
2.2	Achslast, mit Last vorne	kg	764
2.2	Achslast mit last hinten	kg	1791
2.3	Achslast ohne last vorne	kg	39
2.3	Achslast ohne last hinten	kg	16

Fahrwerk/Räder

3.1	Räder: Lenkräder			POLY.I./NYLON
3.1	Räder: Lastrollen			NYLON
3.2	Räder Abmessung: Lenkräder - Durchmesser	mm	200	
3.2	Reifengröße, hinten - Breite	mm	55	
3.3	Reifengröße, hinten - Durchmesser	mm	82	
3.3	Reifengröße, hinten - Breite	mm	82	
3.5	Räder, anzahl (x=angetrieben) vorn/hinten	nr	2	
	Rear balancing axle			No
3.6	Spurweite, vorn	b10	mm	155

Grundabmessungen

4.4	Hub	h3	mm	115
4.9	Höhe deichsel in fahrstellung min/max	h14	mm	1160
4.15	Höhe gesenkt	h13	mm	85
4.19	Gesamtlänge	l1	mm	1200
4.20	Länge einschl. gabelrücken	l2	mm	400
4.21	Gesamtbreite	b1	mm	525
4.22	Gabelzinkenmaße - Dicke	s	mm	55
4.22	Gabelzinkenmaße - Breite	e	mm	150
4.22	Gabelzinkenmaße - Länge	l	mm	800
4.25	Gabelaußenabstand	b5	mm	525
4.32	Bodenfreiheit mitte radstand	m2	mm	30
4.34	Arbeitsgangbreite bei palette 800x1200 quer	Ast	mm	1435
4.35	Wenderadius	Wa	mm	1017

Leistungsdaten

5.2	Hubgeschwindigkeit mit last	ANZAHL		13
5.2	Hubgeschwindigkeit ohne last	ANZAHL		13
5.3	Senkgeschwindigkeit mit last	m/s		0.1
5.3	Senkgeschwindigkeit ohne last	m/s		0.05

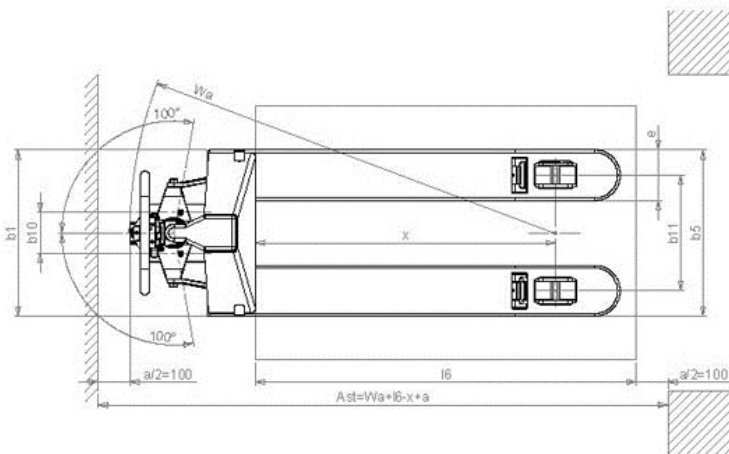
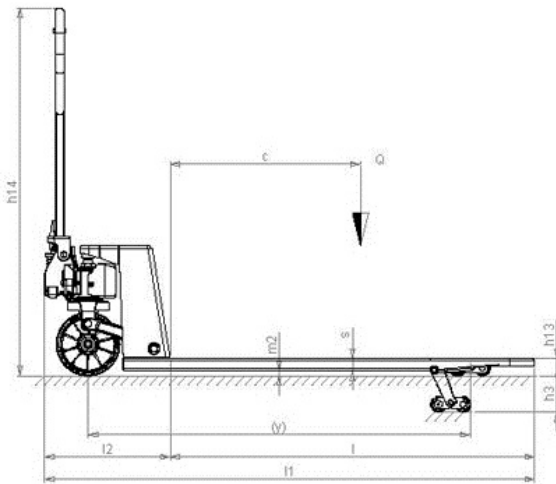

24/07/13

©2012 | PR INDUSTRIAL s.r.l. | All rights reserved | Image shown may not reflect actual package. Specifications subject to change without notice | ENERGY GENERATION is registered trademarks of PR INDUSTRIAL s.r.l. Other company, product or service names may be trademarks or service marks of others. RevA (06/2012).